

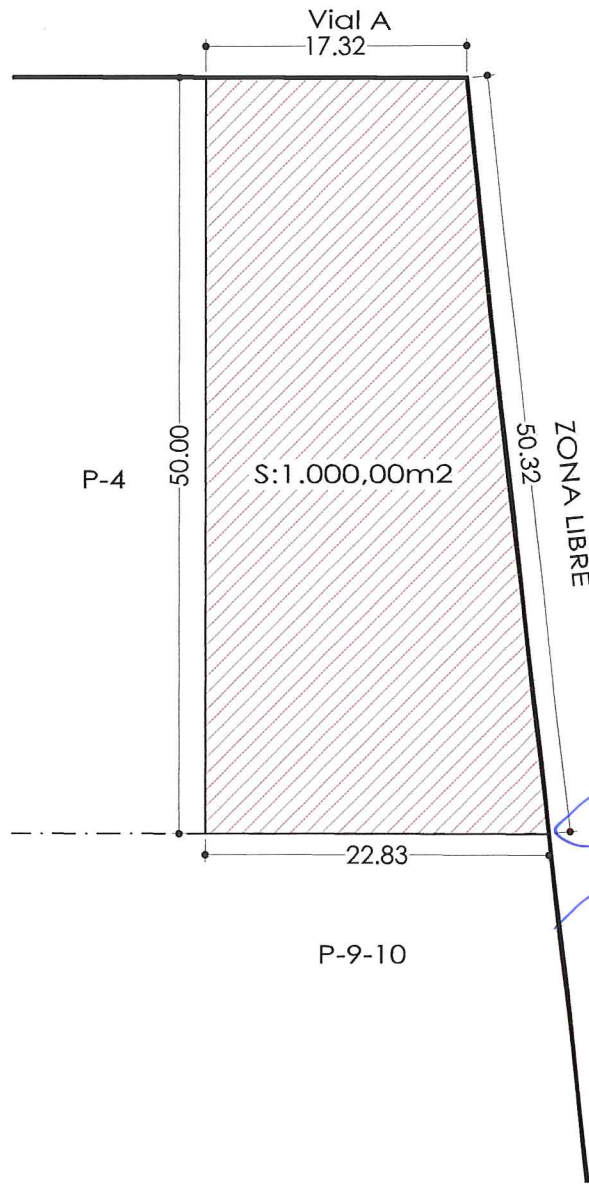

**COL·LEGI OFICIAL
D'ARQUITECTES
ILLES BALEARS**
 25.02.2008 16/00077/08
Segellat
 (Llei 10/1998-CAIB)
328C2045AB4B7CC1C7F6056DFD16C921A8609B33



**DECRET
AJUNTAMENT DE MANACOR
APROVACIÓ DEFINITIVA**

27 NOV. 2014

EL SECRETARI GENERAL

Nicolau Conti Fuster



**PROYECTO DE COMPENSACION
POLIGONO 1-15A DE MANACOR**
 PROMOTOR: JUNTA DE COMPENSACION

PARCELA: P-5
 ADJUDICATARIOS:
 MARGARITA ALOS TAULER (1/3)
 JAIME ALOS TAULER (1/3)
 MAGDALENA ALOS TAULER (1/3)

CALIFICACION URBANISTICA: SERVICIOS

ESCALA: 1 / 500

FECHA: FEBRERO / 08

COL·LEGI OFICIAL
D'ARQUITECTES
ILLES BALEARS

25.02.2008 16/00077/08

Segellat
(Llei 10/1998-CAIB)

328C2045AB4B7CC1C7F6056DFD16592A8609B33

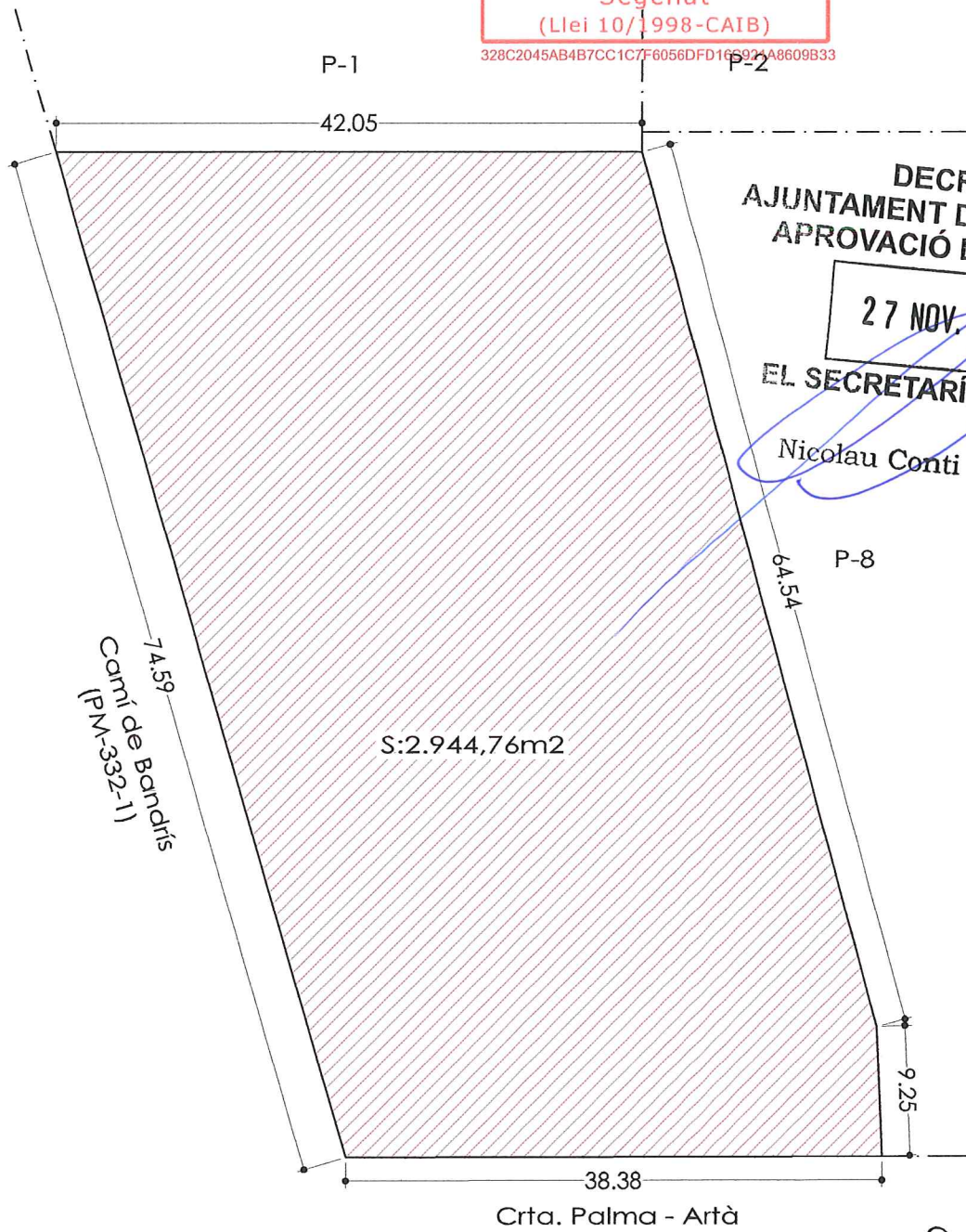

DECRET
AJUNTAMENT DE MANACOR
APROVACIÓ DEFINITIVA

27 NOV. 2014

EL SECRETARÍ GENERAL

Nicolau Conti Fuster

PROYECTO DE COMPENSACION
POLIGONO 1-15A DE MANACOR
PROMOTOR: JUNTA DE COMPENSACION

PARCELA: P-6-7
ADJUDICATARIOS:
ANTONIO GALMES NADAL (44,887%)
B.R. EXUS GRUP AUTOMOCIÓ, S.L.(55,113%)

CALIFICACION URBANISTICA: SERVICIOS

ESCALA: 1 / 500

FECHA: FEBRERO / 08

COL·LEGI OFICIAL
D'ARQUITECTES
ILLES BALEARS

25.02.2008 16/00077/08

Segellat
(Llei 10/1998-CAIB)

328C2045AB4B7CC1C7F6056DFD16C921A8609B33

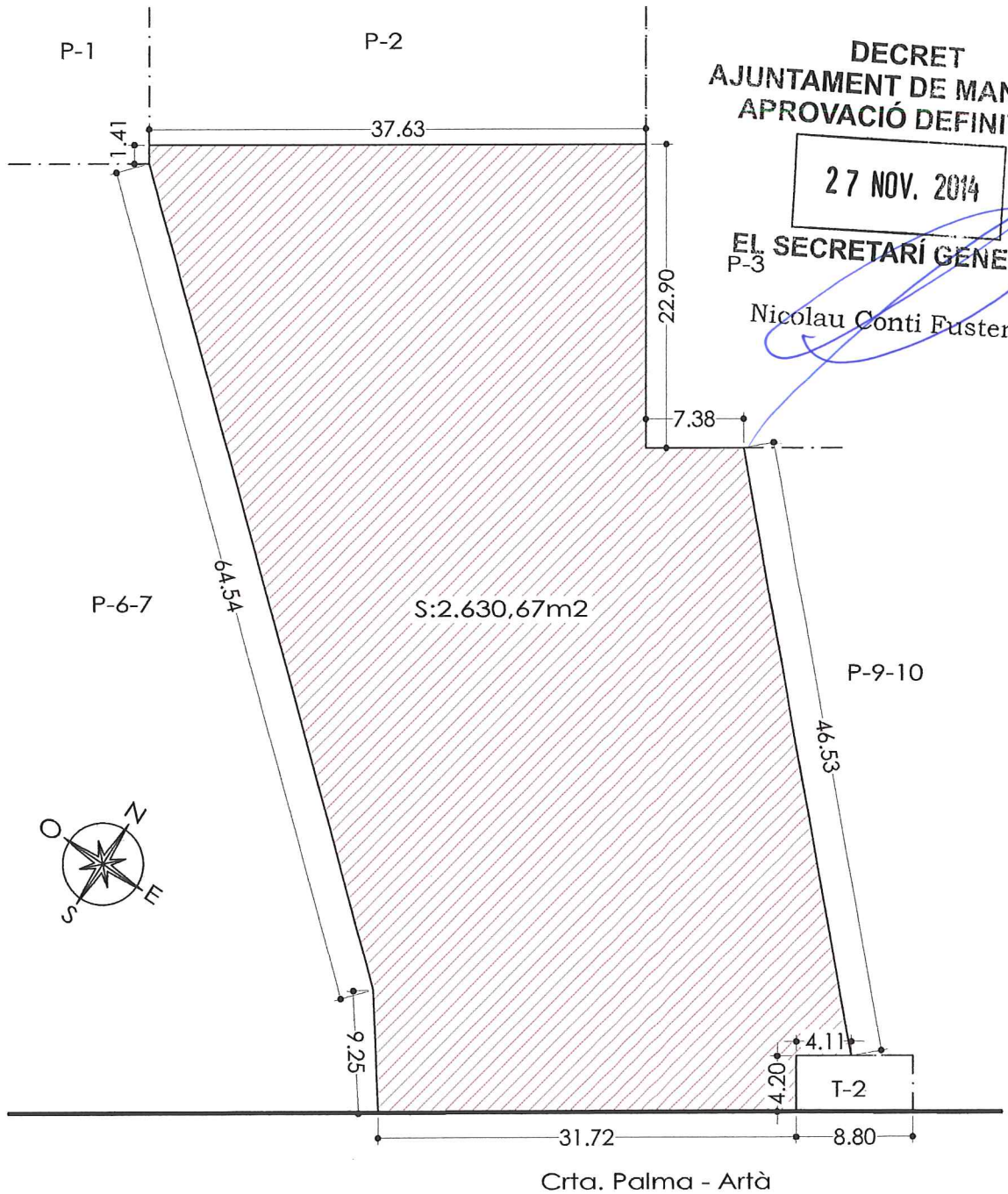

DECRET
AJUNTAMENT DE MANACOR
APROVACIÓ DEFINITIVA

27 NOV. 2014

EL SECRETARI GENERAL

Nicolau Conti Fuster

PROYECTO DE COMPENSACION
POLIGONO 1-15A DE MANACOR
PROMOTOR: JUNTA DE COMPENSACION

PARCELA: P-8

ADJUDICATARIO:
EVODIA, S.A.

CALIFICACION URBANISTICA: SERVICIOS

ESCALA: 1 / 500

FECHA: FEBRERO / 08

DECRET
AJUNTAMENT DE MANACOR
APROVACIÓ DEFINITIVA

27 NOV. 2014

EL SECRETARI GENERAL

Nicolau Conti Fuster



328C2045AB4B7CC1C7F6056DFD16C921A8609B33

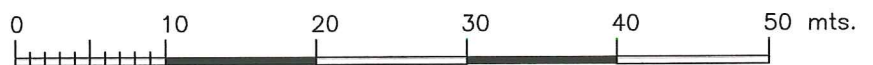
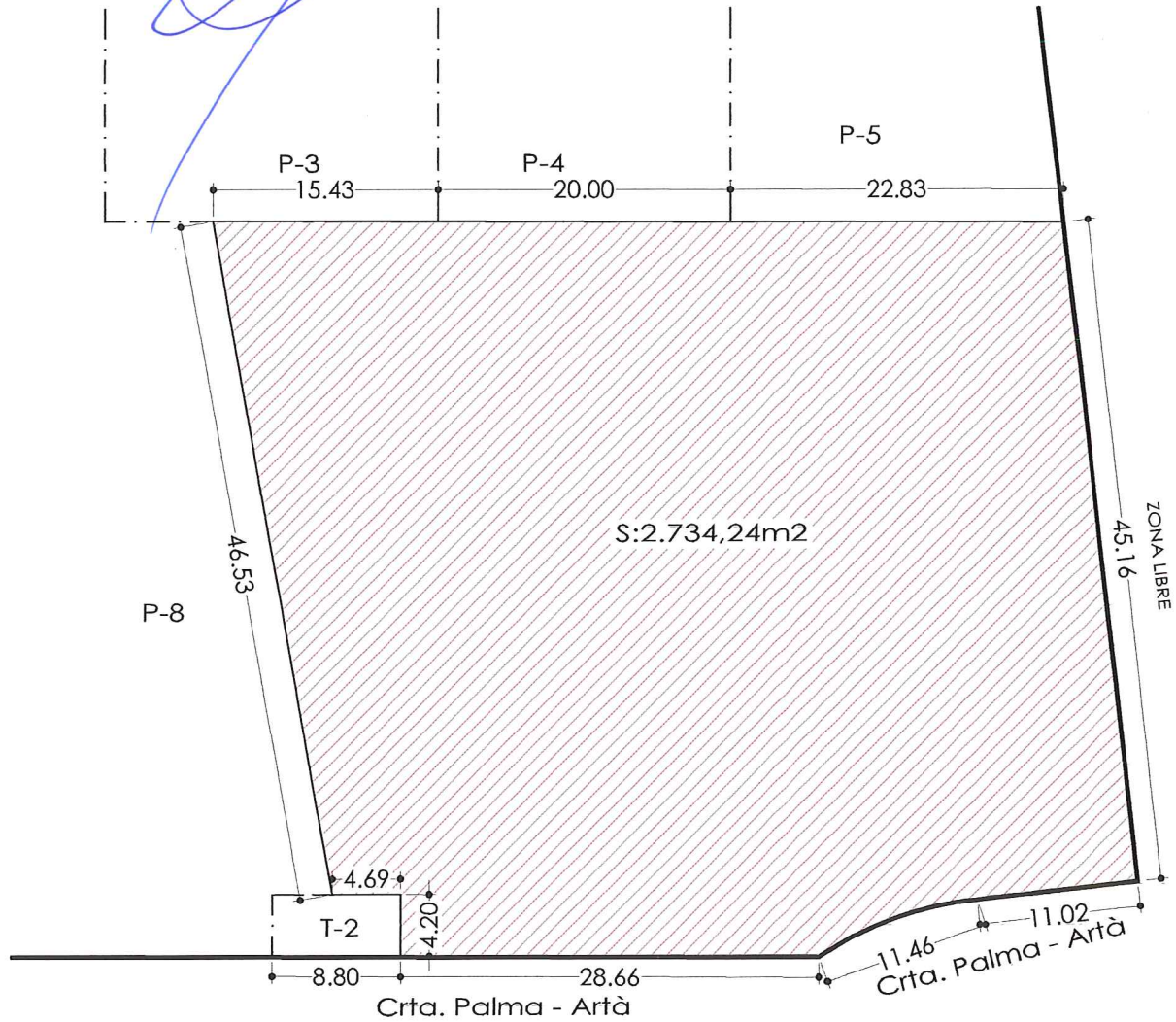

PROYECTO DE COMPENSACION
POLIGONO 1-15A DE MANACOR
PROMOTOR: JUNTA DE COMPENSACION

PARCELA: P-9-10

ADJUDICATARIOS:
PROMORENT, S.A.

CALIFICACION URBANISTICA: SERVICIOS

ESCALA: 1 / 500

FECHA: FEBRERO / 08

 COL·LEGI OFICIAL
D'ARQUITECTES
ILLES BALEARS
25.02.2008 16/00077/08
Segellat
(Llei 10/1998-CAIB)
328C2045AB4B7CC1C7F6056DFD16C921A8609B33

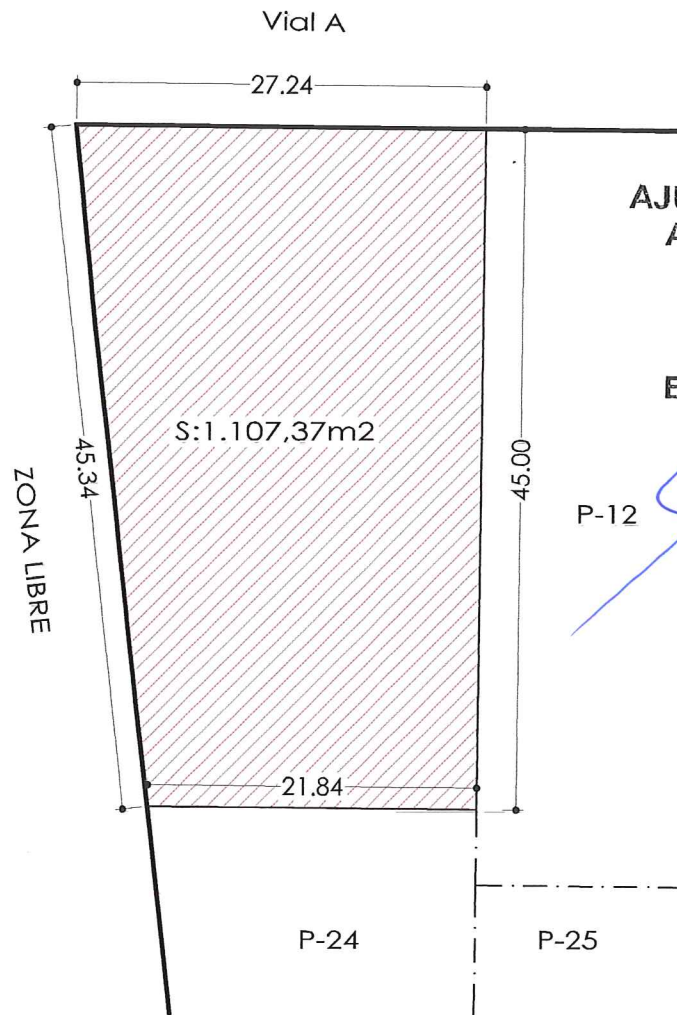

DECRET
AJUNTAMENT DE MANACOR
APROVACIÓ DEFINITIVA

27 NOV. 2014

EL SECRETARI GENERAL

Nicolau Conti Fuster

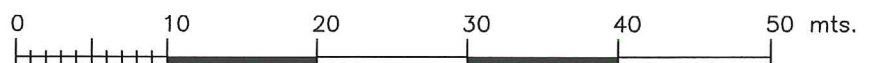

PROYECTO DE COMPENSACION
POLIGONO 1-15A DE MANACOR
PROMOTOR: JUNTA DE COMPENSACION

PARCELA: P-11

ADJUDICATARIOS:
PORTIN, S.A. (42%)
FUSTAS DE LLEVANT, S.L. (58%)

CALIFICACION URBANISTICA: SERVICIOS

ESCALA: 1 / 500

FECHA: FEBRERO / 08

**COL·LEGI OFICIAL
D'ARQUITECTES
ILLES BALEARS**
 25.02.2008 · 16/00077/08
 Segellat
 (Llei 10/1998-CAIB)
 328C2045AB4B7CC1C7F6056DFD16C921A8609B33

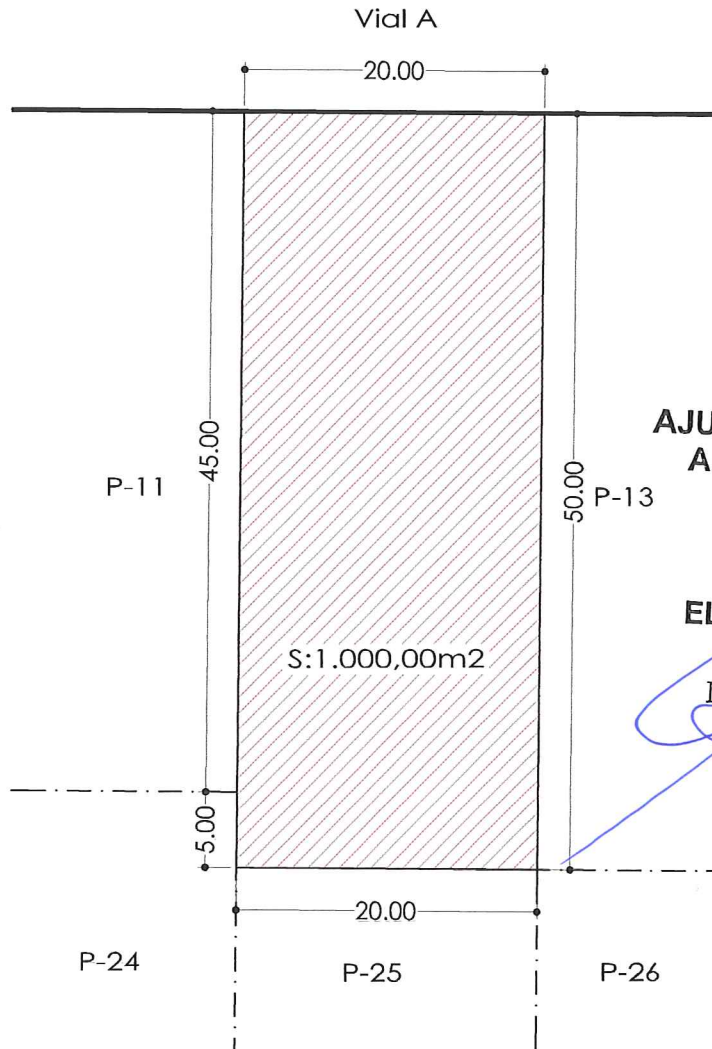

**DECRET
AJUNTAMENT DE MANACOR
APROVACIÓ DEFINITIVA**

27 NOV. 2014

EL SECRETARI GENERAL

Nicolau Conti Fuster



**PROYECTO DE COMPENSACION
POLIGONO 1-15A DE MANACOR**
 PROMOTOR: JUNTA DE COMPENSACION

PARCELA: P-12

ADJUDICATARIOS:
 PORTIN, S.A. (42%)
 FUSTAS DE LLEVANT, S.L. (58%)

CALIFICACION URBANISTICA: SERVICIOS

ESCALA: 1 / 500

FECHA: FEBRERO / 08

COL·LEGI OFICIAL
D'ARQUITECTES
ILLES BALEARS

25.02.2008 16/00077/08

Segellat
(Llei 10/1998-CAIB)

328C2045AB4B7CC1C7F6056DFD16C921A8609B33

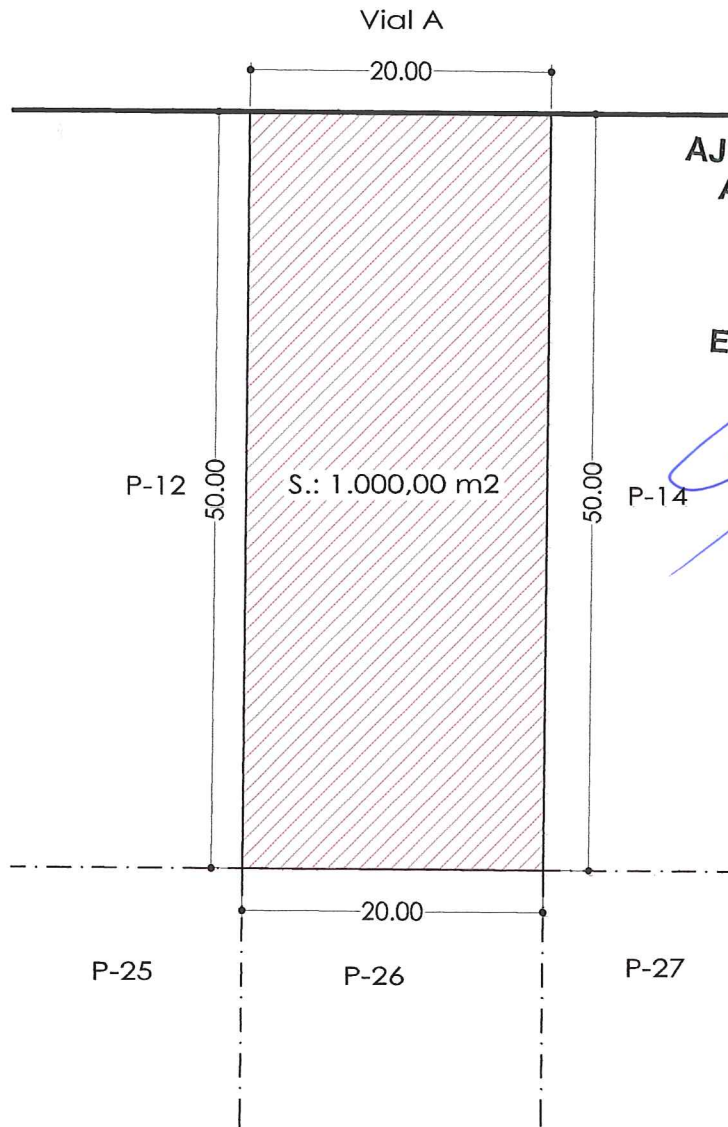

DECRET
AJUNTAMENT DE MANACOR
APROVACIÓ DEFINITIVA

27 NOV. 2014

EL SECRETARI GENERAL

Nicolau Conti Fuster

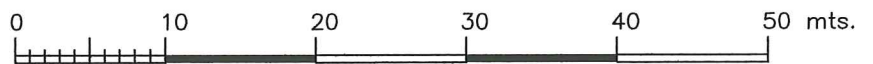

PROYECTO DE COMPENSACION
POLIGONO 1-15A DE MANACOR
PROMOTOR: JUNTA DE COMPENSACION

PARCELA: P-13

ADJUDICATARIOS:
PORTIN, S.A. (42%)
FUSTAS DE LLEVANT, S.L. (58%)

CALIFICACION URBANISTICA: SERVICIOS

ESCALA: 1 / 500

FECHA: FEBRERO / 08

COL·LEGI OFICIAL
D'ARQUITECTES
ILLES BALEARS

25.02.2008 16/00077/08

Segellat
(Llei 10/1998-CAIB)

328C2045AB4B7CC1C7F6056DFD16C921A8609B33

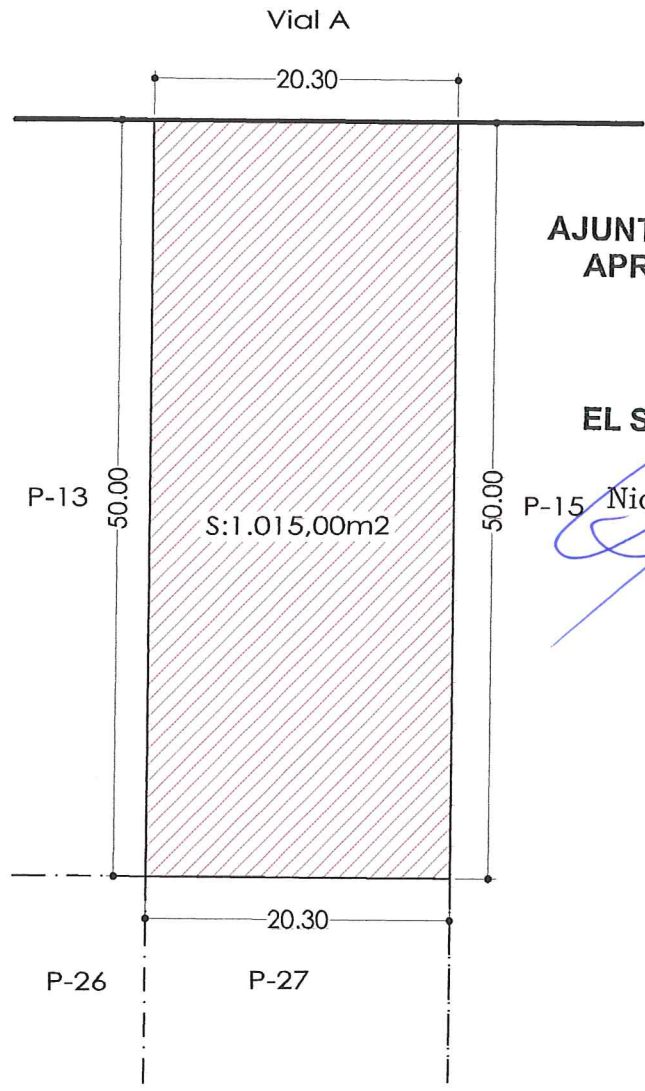

DECRET
AJUNTAMENT DE MANACOR
APROVACIÓ DEFINITIVA

27 NOV. 2014

EL SECRETARI GENERAL

P-15 Nicolau Conti Fuster



PROYECTO DE COMPENSACION
POLIGONO 1-15A DE MANACOR
PROMOTOR: JUNTA DE COMPENSACION

PARCELA: P-14

ADJUDICATARIOS:
PORTIN, S.A. (42%)
FUSTAS DE LLEVANT, S.L. (58%)

CALIFICACION URBANISTICA: SERVICIOS

ESCALA: 1 / 500

FECHA: FEBRERO / 08



Vid A

328C2045AB4B7CC1C7F6056DFD16C921A8609B33

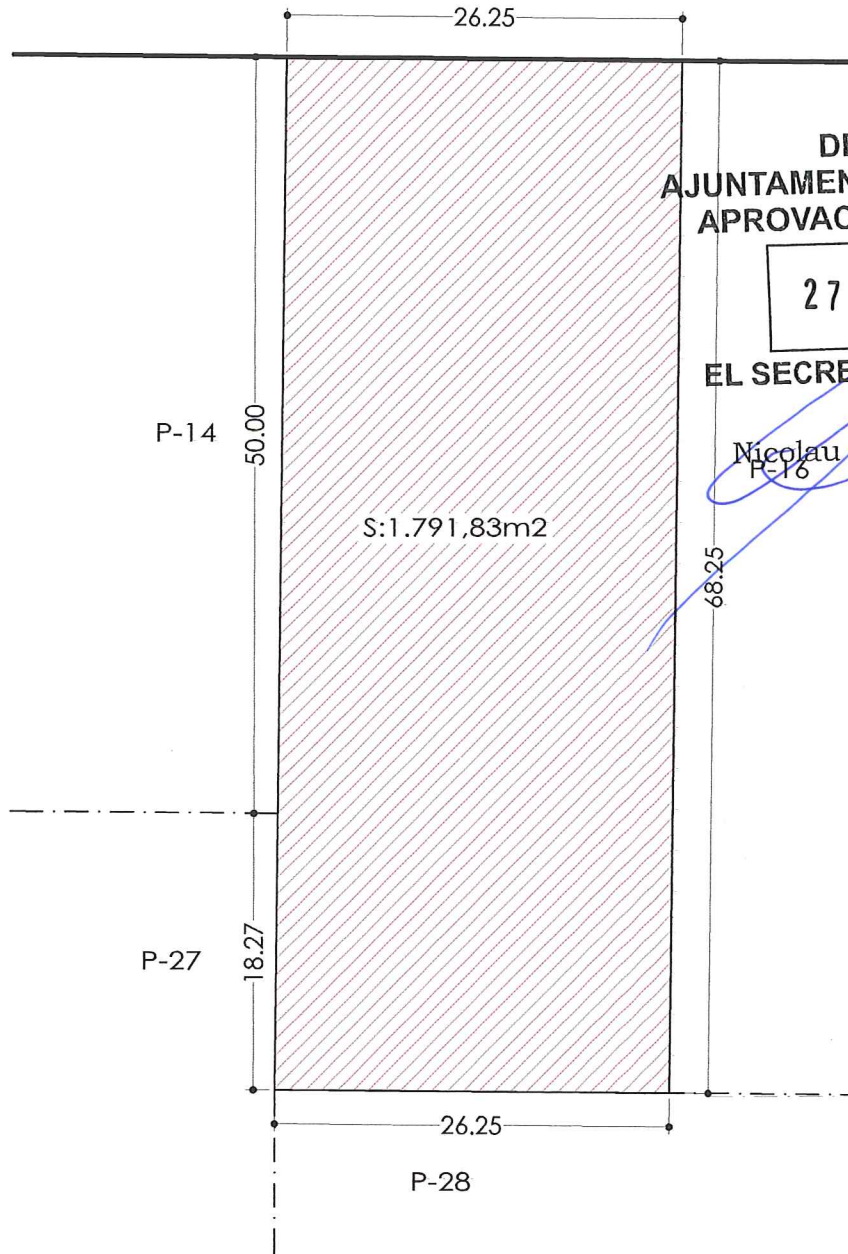

DECRET
AJUNTAMENT DE MANACOR
APROVACIÓ DEFINITIVA

27 NOV. 2014

EL SECRETARI GENERAL

Nicolau Conti Fuster
P-16

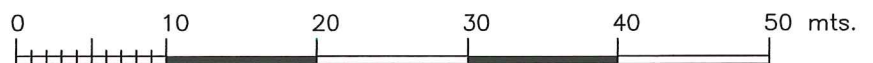

PROYECTO DE COMPENSACION
POLIGONO 1-15A DE MANACOR
PROMOTOR: JUNTA DE COMPENSACION

PARCELA: P-15

ADJUDICATARIOS:
PORTIN, S.A. (42%)
FUSTAS DE LLEVANT, S.L. (58%)

CALIFICACION URBANISTICA: SERVICIOS

ESCALA: 1 / 500

FECHA: FEBRERO / 08

DECRET
AJUNTAMENT DE MANACOR
APROVACIÓ DEFINITIVA

27 NOV. 2014

EL SECRETARI GENERAL

Nicolau Conti Fuster



Vial A

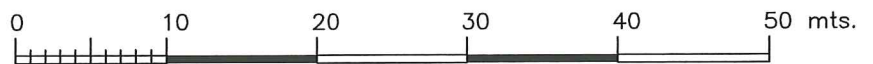
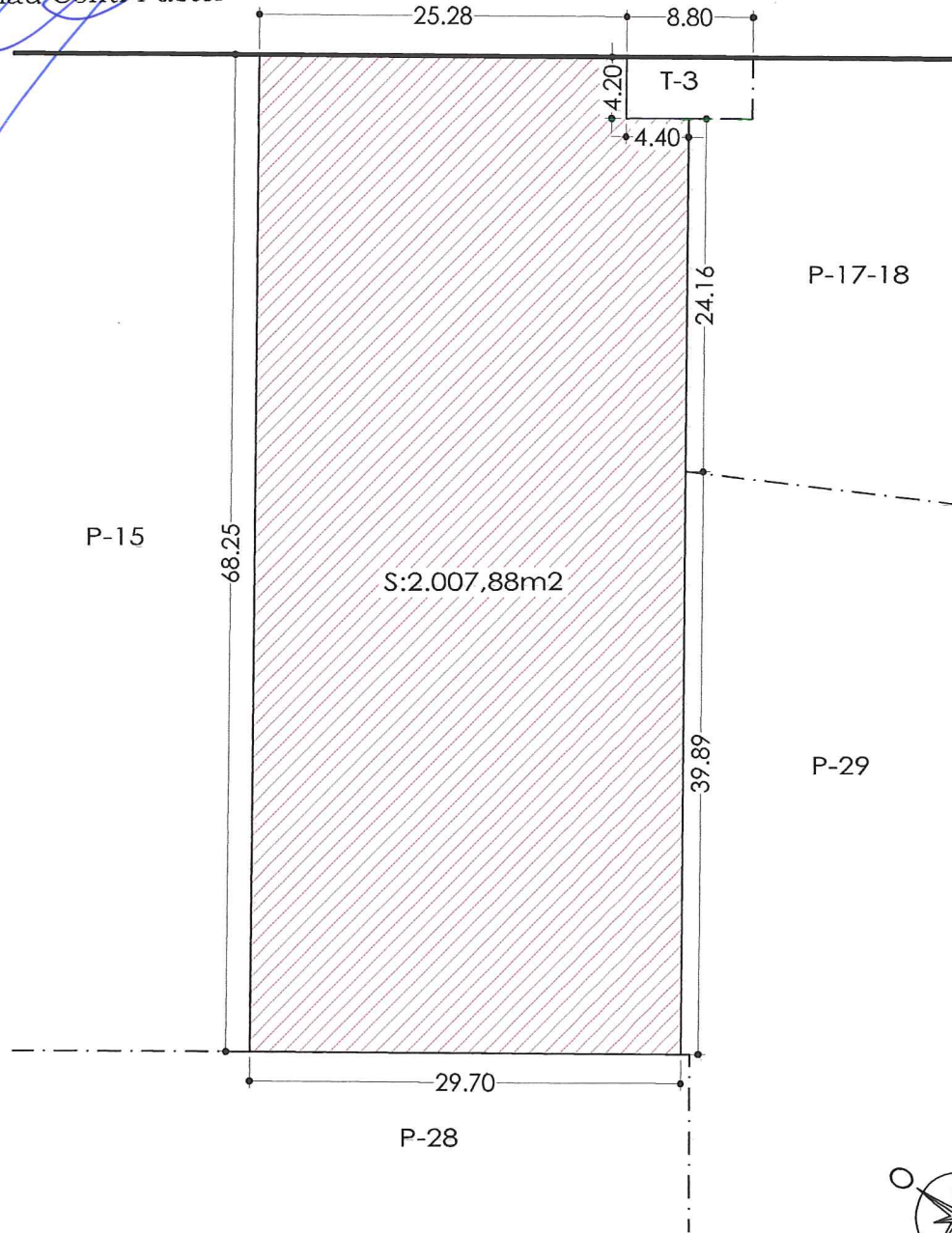

PROYECTO DE COMPENSACION
POLIGONO 1-15A DE MANACOR
PROMOTOR: JUNTA DE COMPENSACION

PARCELA: P-16

ADJUDICATARIO:
AJUNTAMENT DE MANACOR

CALIFICACION URBANISTICA: SERVICIOS

ESCALA: 1 / 500

FECHA: FEBRERO / 08

**COL·LEGI OFICIAL
D'ARQUITECTES
ILLES BALEARS**
 25.02.2008 16/00077/08
Segellat
 (Llei 10/1998-CAIB)
328C2045AB4B7CC1C7F6056DFD16C921A8609B33

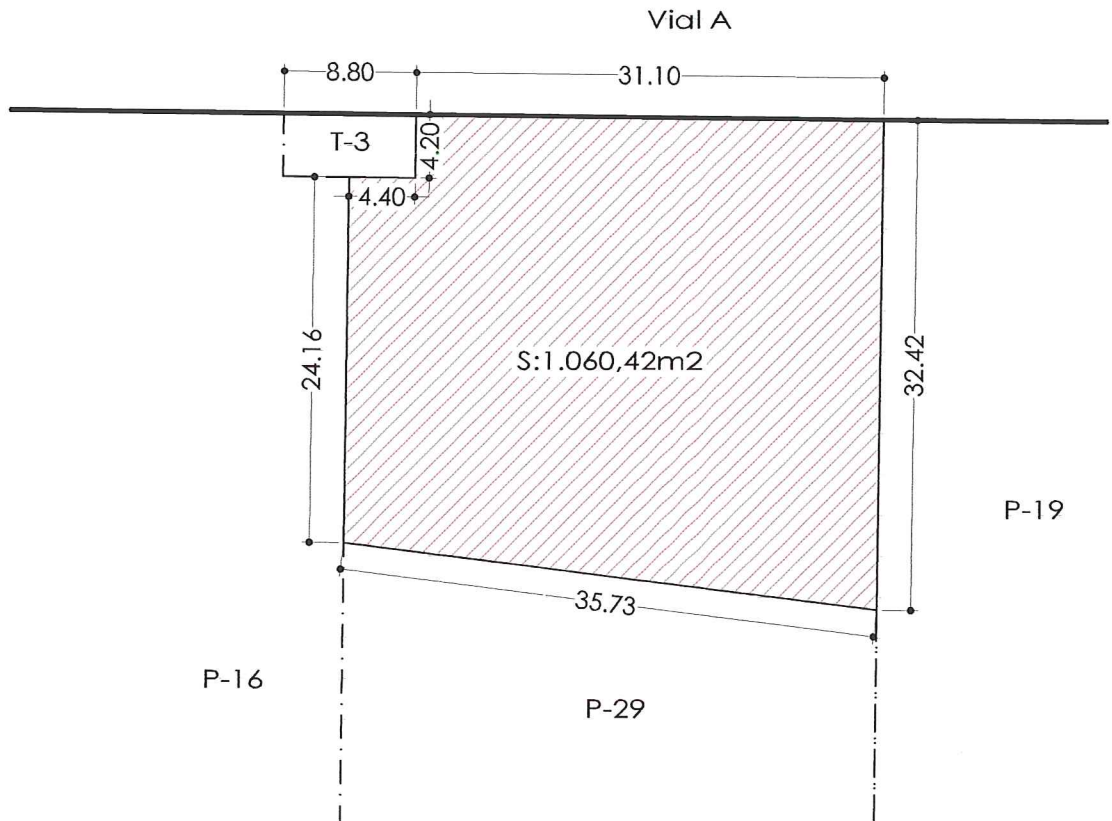

**DECRET
AJUNTAMENT DE MANACOR
APROVACIÓ DEFINITIVA**

27 NOV. 2014

EL SECRETARI GENERAL

Nicolau Conti Fuster

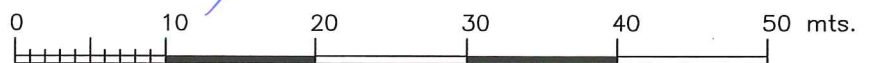

**PROYECTO DE COMPENSACION
POLIGONO 1-15A DE MANACOR**
 PROMOTOR: JUNTA DE COMPENSACION

PARCELA: P-17-18

ADJUDICATARIOS:
 JUANA LLODRA PLANISI

CALIFICACION URBANISTICA: SERVICIOS

ESCALA: 1 / 500

FECHA: FEBRERO / 07

**COL·LEGI OFICIAL
D'ARQUITECTES
ILLES BALEARS**
 25.02.2008 16/00077/08
Segellat
 (Llei 10/1998-CAIB)
328C2045AB4B7CC1C7F6056DFD16C921A8609B33

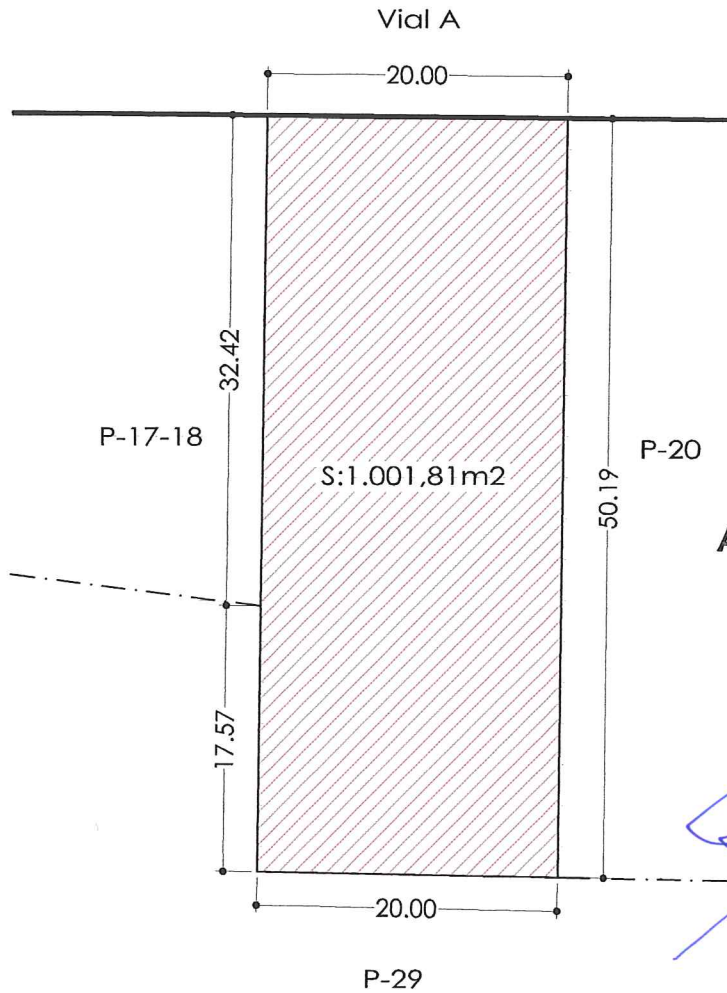

**DECRET
AJUNTAMENT DE MANACOR
APROVACIÓ DEFINITIVA**

27 NOV. 2014

EL SECRETARI GENERAL

Nicolau Conti Fuster



**PROYECTO DE COMPENSACION
POLIGONO 1-15A DE MANACOR**
 PROMOTOR: JUNTA DE COMPENSACION

PARCELA: P-19

ADJUDICATARIO:
 ANTONIO LLODRA PLANISI

CALIFICACION URBANISTICA: SERVICIOS

ESCALA: 1 / 500

FECHA: FEBRERO / 08